



CAMARA DEL COMERCIO AUTOMOTOR

ENTE COOPERADOR

LEY 23.283 23.412

Ciudad Autónoma de Buenos Aires, 12 de Julio de 2023

NOTA ACLARATORIA

ASUNTO: CONCURSO PRIVADO DE PRECIOS ADQUISICIÓN DE CARTEL DE SEÑALIZACIÓN

EXPEDIENTE: ALC—10598/2023

Estimados:

Por la presente, nos dirigimos a Uds a fin de comunicarles las siguientes aclaraciones en referencia al concurso de precios:

En el marco del Decreto N°455/21 emanado por el Ejecutivo Nacional, por el cual se establecen medidas generales de prevención, con el fin de disminuir la propagación del virus COVID-19, con la pretensión de proteger la salud pública y asumiendo el Ente Cooperador Cámara de Comercio Automotor el mismo compromiso, nos dirigimos a Uds. a fines de comunicar la metodología fijada para el desarrollo del concurso.

En tal sentido las ofertas se recibirán **el día Viernes 28 de Julio hasta las 12 hs. por e-mail en la casilla de correo: liz@cca.org.ar**

Sin otro particular, saluda atentamente,

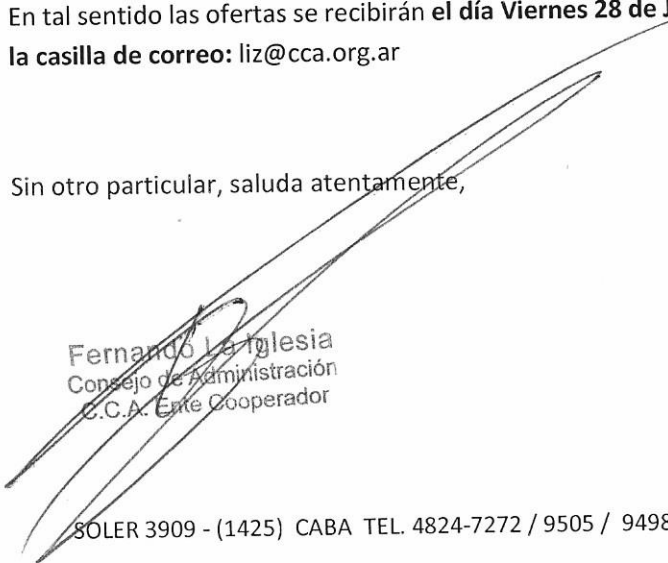
Fernando La Iglesia
Consejo de Administración
C.C.A. Ente Cooperador

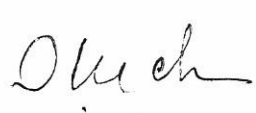
JUAN JOSE OKECKI
CONSEJO DE ADMINISTRACIÓN
C.C.A. ENTE COOPERADOR



CAMARA DEL COMERCIO AUTOMOTOR

ENTE COOPERADOR

LEY 23.283 23.412

Ciudad Autónoma de Buenos Aires, 12 de Julio de 2023

Señores

PROVEEDORES

Presente

Concurso Privado de Precios de Cartel de Señalización

Expediente:ALC—10598/2023

De nuestra mayor consideración:

Nos dirigimos a Uds. a efectos de invitarlos a participar en la presentación de ofertas para la adquisición del siguiente elemento:

Elemento	Cantidad
CARTEL HORIZONTAL	1

Fecha Presentación de la Oferta: hasta el 28 de julio

- **Hora:** 12.00

Casilla de Correo: liz@cca.org.ar

Las ofertas deben presentarse con la documentación debidamente firmada, indicando en forma destacada Nombre de la firma oferente y fecha del Concurso a realizarse.

Precio: deben indicar +IVA.

Firma

Aclaración

Teléfono

Mail

Domicilio

Cuit

-Mantenimiento de la Oferta: 30 (treinta) días corridos a partir del día de apertura de sobres, renovables automáticamente salvo aviso en contrario con 10 (diez) días de anticipación.

Documentación a Presentar en el Acto de Apertura:

.- **Garantía de Oferta:** Pagaré simple por el 5 % del importe total de la oferta, suscripto por el Apoderado **si supera el millón de pesos.**

.- **Aceptación de Condiciones:** Se deberá adjuntar a la oferta, la presente invitación firmada por el apoderado de la compañía en todas sus hojas, aceptando las condiciones establecidas en la presente.

Adjudicación: Se adjudicará por renglón al oferente que presente menor precio y cumpla con las especificaciones técnicas.

Forma de Pago: Contra entrega.

Enviar la documentación a las siguientes casillas de correo: liz@cca.org.ar

Sin más, saludamos Atte.

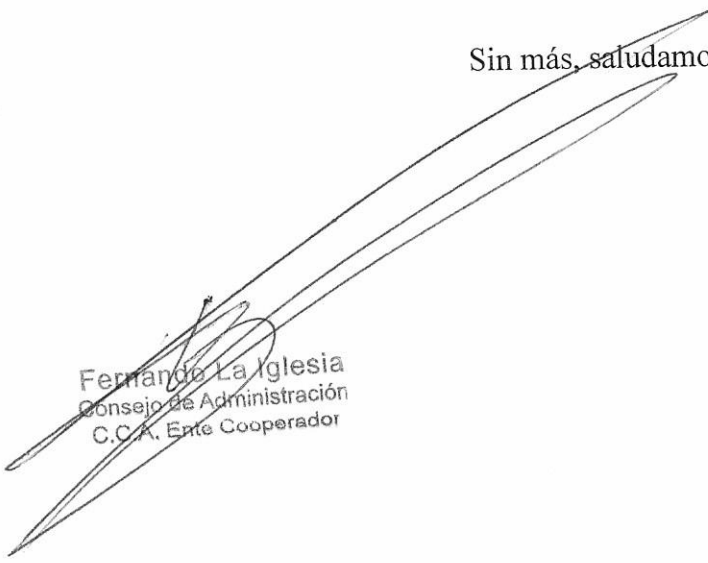

Fernando La Iglesia
Consejo de Administración
C.C.A. Ente Cooperador

JUAN JOSE OKECKI
CONSEJO DE ADMINISTRACIÓN
C.C.A. ENTE COOPERADOR

**ESPECIFICACIONES TÉCNICAS
SEÑALIZACIÓN
JEFATURA DE LA POLICÍA DE CORRIENTES
PROVINCIA DE CORRIENTES**

CARTEL 1.70mx1.20m (Horizontal)

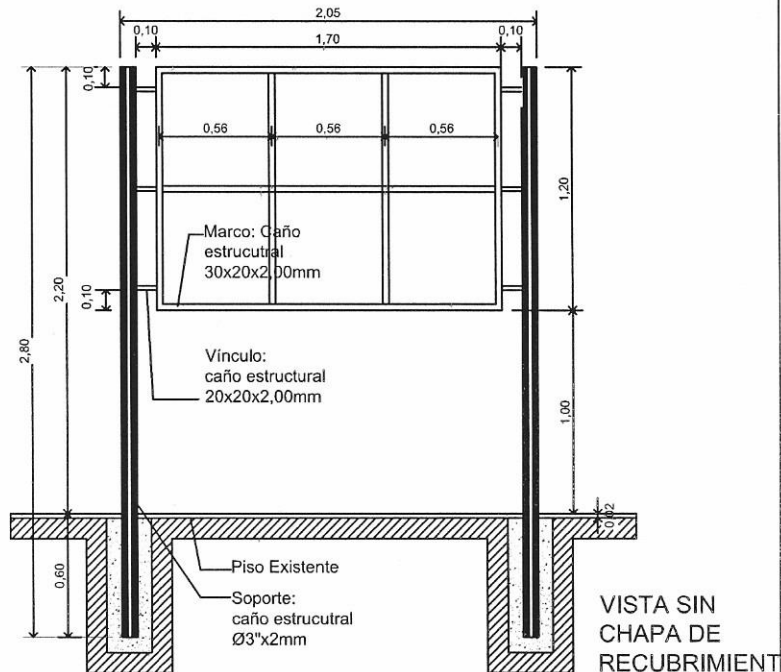
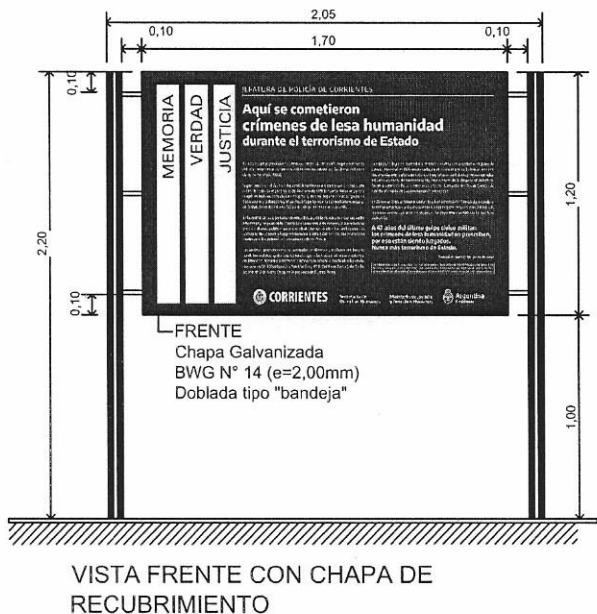
UBICACIÓN: Fray José de la Quintana N°853



ESPECIFICACIONES

1- Cuerpo del cartel metálico construido en caño estructural de 30x20x2mm de espesor, para recibir chapa N°14 (2 mm) soldada al marco metálico. Bastidor perimetral y refuerzos internos.

2- Estructura sosten: constará de dos patas metálicas realizadas en caño estructural de sección circular redondo de 75mm (3") de diámetro y 2mm de espesor, altura total de los mismos 2.80 mts. Estos irán embutidos a 60 cm de profundidad en el piso existente enterrados en dados de H° 1:4:8.

Los mismos irán rellenos de concreto (1:3) para evitar su corrosión, en su extremo superior llevará tapa metálica de 2mm de espesor. Los parantes verticales deberán sobrepasar 0.10 mts de la estructura del soporte, serán de caño estructural 20x20x2 mm de espesor

3- Todos los componentes metálicos del cartel serán tratados con decapante, convertidor de óxido blanco o gris (2 manos), y esmalte sintético de primera calidad color negro (2 manos)

4- Impresión de vinilo tipo marca "ORACAL", superficie plana en forma "Full-colors", contintas solventes con tratamiento UV, respetando información del archivo suministrado

5- Protección: Llevará una placa de acrílico cristal de 3 mm, abulonada en los ángulos con tapa ciega de bronce.

La Placa de acrílico irá fijada y sellada al cartel en todo el perímetro con una terminación de perfil "L" metálico, pintado con antióxido (2 manos) y esmalte sintético (2 manos) de color gris (se tomará como referencia el color del ploteo). Los encuentros en esquina se harán a 45°.

6- Medidas superficie ploteada: 1,70 mts. de ancho x 1,20 mts. de altura. Altura total del Cartel desde nivel de piso: 2,20 mts. Medidas Patas metálicas: Ø 75mm (3") de 2mm de espesor y altura total 2,80mts (0,60m embutido piso existente).

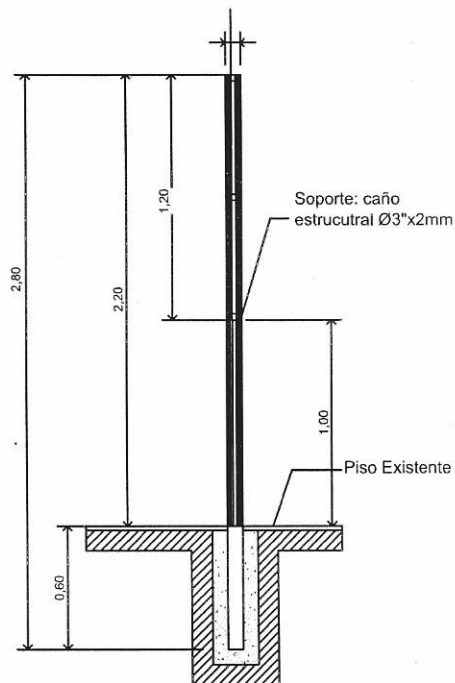

Fernando La Iglesia
Consejo de Administración
C.C.A. Ente Cooperador

Okecki
JUAN JOSE OKECKI
CONSEJO DE ADMINISTRACIÓN
C.C.A. ENTE COOPERADOR

ORGANISMO REQUIRENTE - DIRECCIÓN NACIONAL DE SITIOS Y ESPACIOS DE MEMORIA

OBJETO:

Medidas de la placa horizontal: 1.70 x 1.20.

Por la presente solicitamos la cotización de los siguientes elementos:

CANTIDAD	DESCRIPCIÓN (Requerimientos mínimos)
1	<p>CARTEL CON LAS SIGUIENTES CARACTERÍSTICAS:</p> <p>1- Cuerpo del cartel metálico construido en caño estructural de 30x20x2mm de espesor, para recibir chapa No14 (2 mm) soldada al marco metálico. Bastidor perimetral y refuerzos internos.</p> <p>2- Estructura sosten: constará de dos patas metálicas realizadas en caño estructural de sección circular redondo de 75mm (3") de diámetro y 2mm de espesor, altura total de los mismos 2.80 mts. Estos irán embutidos a 60 cm de profundidad en el piso existente enterrados en dados de H° 1:4:8. Los mismos irán rellenos de concreto (1:3) para evitar su corrosión, en su extremo superior llevará tapa metálica de 2mm de espesor. Los parantes verticales deberán sobrevolar 0.10 mts de la estructura del soporte, seran de caño estructural 20x20x2 mm de espesor.</p> <p>3-Todos los componentes metálicos del cartel serán tratados con decapante, convertidor de óxido blanco o gris (2 manos), y esmalte sintético de primera calidad color negro (2 manos).</p> <p>4- Impresión de vinilo tipo marca "ORACAL", superficie plana en forma "Full-colors", contintas solventes con tratamiento UV, respetando información del archivo suministrado.</p> <p>5- Protección: Llevara una placa de acrílico cristal de 3 mm, abulonada en los ángulos con tapa ciega de bronce. La Placa de acrílico ira fijada y sellada al cartel en todo el perimetro con una terminación de perfil "L" metálico, pintado con antióxido (2 manos) y esmalte sintético (2 manos) de color gris (se tomará como referencia el color del ploteo). Los encuentros en esquina se harán a 45o.</p> <p>6- Medidas superficie ploteada: 1,70 mts. de ancho x 1,20 mts. de altura. Altura total del Cartel desde nivel de piso: 2.20 mts. Medidas Patas metálicas: Ø 75mm (3") de 2mm de espesor y altura total 2,80mts (0,60m embutido piso existente).</p>

El presupuesto debe incluir:

- Precio final en pesos (IVA incluido).
- Forma de pago:
- Plazo de entrega:
- Enviar en hoja con membrete de la firma, con firma de responsable y número de CUIT.

Incluir todo tipo de gasto que implique brindar el bien y/o servicio (peaje, viáticos, instalación, mano de obra, materiales, flete, etc.).
Los bienes deberán encontrarse, al momento de la entrega, en perfecto estado, siendo causa de rechazo el incumplimiento de dicho requisito.

Lugar de entrega: Fray José de la Quintana N°85, Corrientes.

Fecha de entrega: AGOSTO 2023

NOTA:

El contratista deberá verificar con un calculista, el dimensionamiento de las piezas estructurales, a fin de que las mismas atiendan a las solicitudes específicas de cada locación, como ser la orientación de la pieza, los vientos predominantes, la rugosidad del terreno, el tránsito vehicular, y todo parámetro que pueda afectar la estabilidad del cartel.

Si las dimensiones de los elementos estructurales no llegan a verificar, el contratista deberá proponer, mediante la presentación del cálculo correspondiente, las nuevas dimensiones de las piezas y consultar con el organismo requirente, los cambios estéticos resultados de las mismas.



JUAN JOSE OKECKI
CONSEJO DE ADMINISTRACIÓN
C.C.A. ENTE COOPERATIVO



Fernando La Iglesia
Consejo de Administración
C.C.A. Ente Cooperador