



CAMARA DEL COMERCIO AUTOMOTOR

ENTE COOPERADOR

LEY 23.283 23.412

Ciudad Autónoma de Buenos Aires, 14 de Junio de 2023

NOTA ACLARATORIA

ASUNTO: CONCURSO PRIVADO DE PRECIOS DE PLACA DE SEÑALIZACIÓN

Estimados:

Por la presente, nos dirigimos a Uds a fin de comunicarles las siguientes aclaraciones en referencia al concurso de precios:

En el marco del Decreto N°455/21 emanado por el Ejecutivo Nacional, por el cual se establecen medidas generales de prevención, con el fin de disminuir la propagación del virus COVID-19, con la pretensión de proteger la salud pública y asumiendo el Ente Cooperador Cámara de Comercio Automotor el mismo compromiso, nos dirigimos a Uds. a fines de comunicar la metodología fijada para el desarrollo del concurso.

En tal sentido las ofertas se recibirán **el día 27 de Junio hasta las 12 hs. por e-mail en la casilla de correo: melina@cca.org.ar**

Sin otro particular, saluda atentamente,

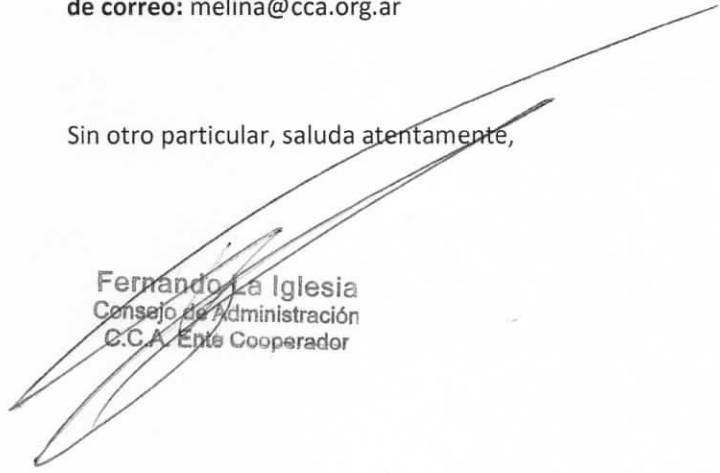
Fernando La Iglesia
Consejo de Administración
C.C.A. Ente Cooperador

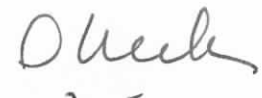
JUAN JOSE OKECKI
CONSEJO DE ADMINISTRACIÓN
C.C.A. ENTE COOPERADOR



CAMARA DEL COMERCIO AUTOMOTOR

ENTE COOPERADOR

LEY 23.283 23.412

Ciudad Autónoma de Buenos Aires, 14 de Junio de 2023

Señores

PROVEEDORES

Presente

Concurso de Precios Adquisición de Placa de Señalización

Expediente:ALC—9211/2023

De nuestra mayor consideración:

Nos dirigimos a Uds. a efectos de invitarlos a participar en la presentación de ofertas para la Adquisición del siguiente elemento:

Elemento	Candad
PLACA 1.80x1.20(Horizontal)	1

Fecha Presentación de la Oferta: 27 de junio

- **Hora:** 12.00

Casilla de Correo: melina@cca.org.ar

Las ofertas deben presentarse con la documentación debidamente firmada, indicando en forma destacada Nombre de la firma oferente y fecha del Concurso a realizarse.

Precio: deben indicar +IVA.

Firma

Aclaración

Teléfono

SOLER 3909 - (1425) BUENOS AIRES TEL. 824-7272 / 9505 / 9498 / 9489 FAX. 822-7453 823-1837

Mail

Domicilio

Cuit

-Mantenimiento de la Oferta: 30 (treinta) días corridos a partir del día de apertura de sobres, renovables automáticamente salvo aviso en contrario con 10 (diez) días de anticipación.

Documentación a Presentar en el Acto de Apertura:

.- **Garantía de Oferta:** Pagaré simple por el 5 % del importe total de la oferta, suscripto por el Apoderado **si supera el millón de pesos.**

.- **Aceptación de Condiciones:** Se deberá adjuntar a la oferta, la presente invitación firmada por el apoderado de la compañía en todas sus hojas, aceptando las condiciones establecidas en la presente.

Adjudicación: Se adjudicará por renglón al oferente que presente menor precio y cumpla con las especificaciones técnicas.

Forma de Pago: Contra entrega.

Enviar la documentación a las siguientes casillas de correo: melina@cca.org.ar

Sin más, saludamos Atte.

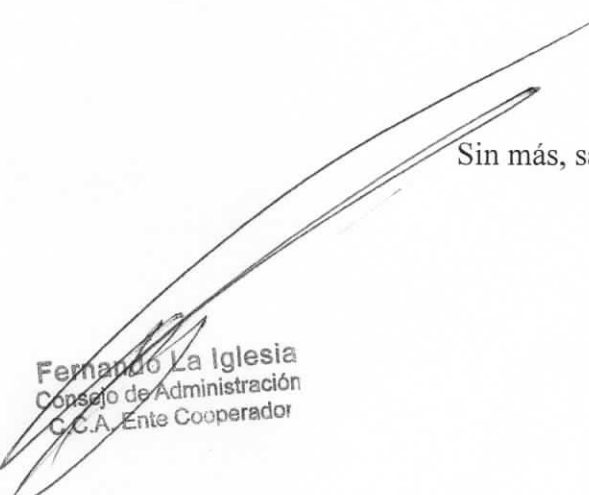
Fernando La Iglesia
Consejo de Administración
C.C.A. Ente Cooperador

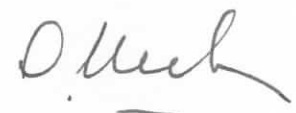
JUAN JOSE OKECKI
CONSEJO DE ADMINISTRACIÓN
C.C.A. ENTE COOPERADOR

**ESPECIFICACIONES TÉCNICAS
PRISIÓN MILITAR DE ENCAUSADOS
CAMPO DE MAYO - PROVINCIA de BUENOS AIRES**

PLACA 1.80x1.20 (Horizontal)

1- La placa que deberá proveerse según la descripción abajo detallada, deberá ser el resultado de la utilización de materiales específicos, características de ploteo, protección y construcción indicadas para su materialización final, con el fin de asegurar la calidad y durabilidad de la misma

2- Panel Soporte:

Bastidor perimetral de caño estructural 40x40mm espesor de pared 2mm.
Cuerpo de chapa galvanizada lisa calibre B.W.G. N°14, soldada al bastidor. Refuerzos de caño estructural 20x20mm espesor de pared 2mm. Todos los elementos serán tratados con decapante, convertidor de óxido blanco o gris (2 manos), y esmalte sintético de primera calidad color gris (2 manos).
Las uniones de esquina del bastidor se harán a 45°.
Amurado: La placa se amurará junto con la protección de acrílico a través de anclajes de fijación a la pared. (Ver Detalle Hoja 2).

3- Impresión del Diseño:

Impresión de vinilo autoadhesivo de alta definición tipo marca "ORACAL", superficie plana en forma "Full-color", con tintas solventes con tratamiento UV, respetando información del archivo suministrado.

4- Protección y terminaciones

El impreso deberá ser laminado para su mayor protección. Como terminación final para protección se colocará un acrílico cristal de 3mm de espesor fijado y sellado a la placa en todo el perímetro con una terminación de perfil "L" de aluminio anodizado color natural. Los encuentros en esquina se harán a 45°.
Se deberá evitar la sumatoria visual de los anclajes de fijación a la pared y fijación del acrílico de terminación. La placa será adherida a la pared con fijadores de acero (tarugos metálicos tipo "broca") cuyo largo depende de las medidas en obra que permitan el agarre entre la superficie del muro y la placa.
Se colocará con tornillos metálicos galvanizados y arandelas de PVC y/o goma
Los fijadores se dispondrán en los ángulos y en el perímetro de la placa y se le colocara una tapa ciega tipo embellecedor de bronde palatitil en cada una de las mismas.
Al momento de la colocación de la placa en la pared, se deberá tener especial precaución de no afectar letras en el texto o logos del panel. (Ver detalle Hoja 2).

5-Tramo de caño estructural de 40x40mm espesor de pared 2mm, amurados a la pared con tirafondos, de los cuales se colgará y fijará con tornillos autoperforantes desde la parte superior e inferior el bastidor del cartel.

6- Colocación:

La placa una vez terminada deberá colocarse en el edificio de referencia, en lugar a definir.

NOTA SE ADJUNTAN:

- a) PLANOS
- b) UN FOTOMONTAJE, en el lugar de la instalación.

**ESPECIFICACIONES TÉCNICAS
PRISIÓN MILITAR DE ENCAUSADOS
CAMPO DE MAYO - PROVINCIA de BUENOS AIRES**

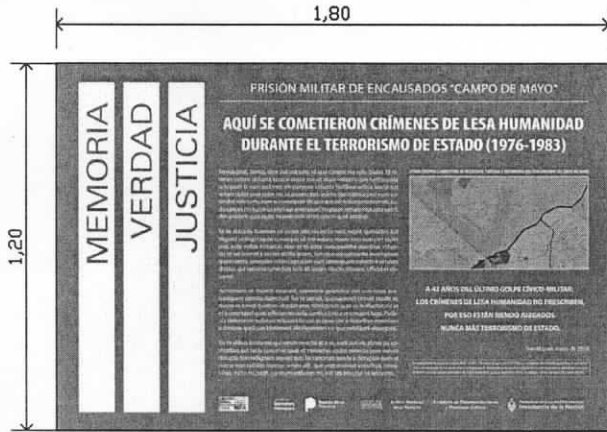

VISTA

Frente Cartel

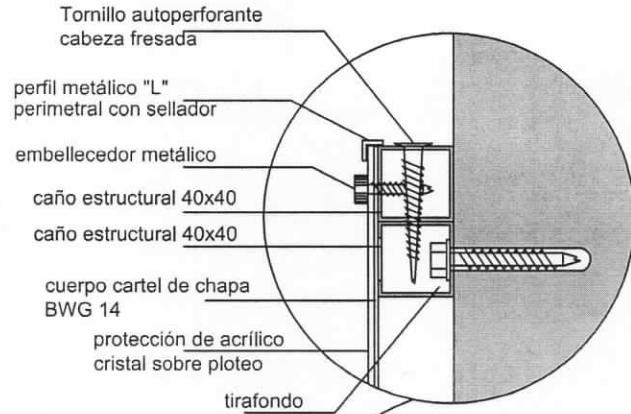

DETALLE 1

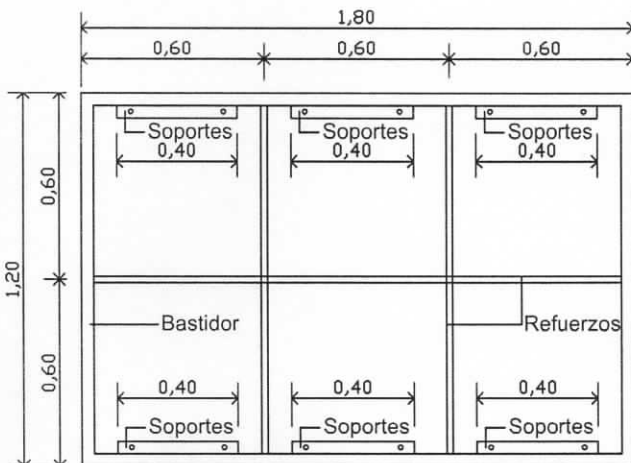

VISTA FRENTE BASTIDOR SIN CHAPA

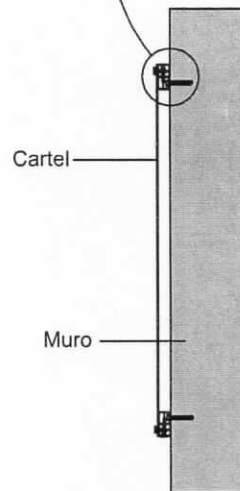

VISTA LATERAL

Fernando La Iglesia
Consejo de Administración
C.C.A. Ente Cooperador

Juan Jose Okecki
JUAN JOSE OKECKI
CONSEJO DE ADMINISTRACIÓN
C.C.A. ENTE COOPERADOR